

Varenummer: 01010371
 Beskrivelse: Seeger låsering A 20 DIN 471
 Rustfast 411
 Note: Monteres med ZGA tang

Mål

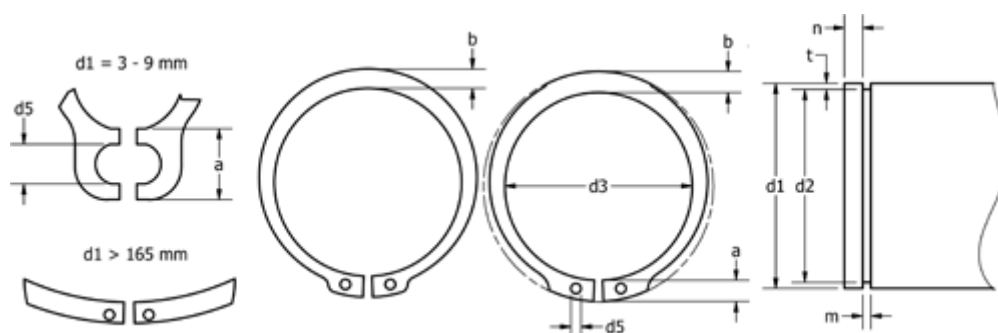

a max	= 4,0	FN kN	= 5.0	s	= 1.20
AN mm ²	= 30.6	FRg kN	= 3.85	t	= 0.50
b	= 2.6	FR kN	= 17.10	Tang	= ZGA-2
Betegnelse	= A20	g	= 1.5	tol	= -0.06
d1	= 20	K kN-mm	= 36.30	tol	= +0,13-0,42
d2	= 19.0	m min	= 1.30	tol	= -0.13
d3	= 18.5	n abl x 1000	= 32.0	vægt kg/1000	= 1.300
d5 min	= 2.0	Nominel træk	= 1.5		